

НАГРУЗКА ДВЕРНОЙ СТВОРКИ макс. 14 кг

НАПРАВЛЯЮЩАЯ СТАЛЬНАЯ ОКРАШЕННАЯ

ТОЛЩИНА ДВЕРЕЙ 16 ÷ 40 мм

ШИРИНА ДВЕРЕЙ макс. 600 мм



МОНТАЖНАЯ
ИНСТРУКЦИЯ

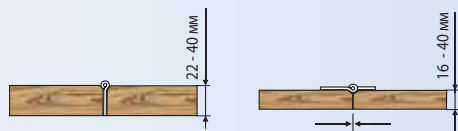

Система для складных дверей шкафов, застройки ниш и для межкомнатных дверей.

Внимание: вес 14 кг - вес одной створки (полотна) двери.

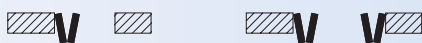

Комплекты с направляющей

№ кат.	описание	количество створок	длина направляющей
221-021	комплект Apollo 2/603	2	603 мм
221-022	комплект Apollo 2/756	2	756 мм
221-023	комплект Apollo 2/806	2	806 мм
221-024	комплект Apollo 2/908	2	908 мм
221-027	комплект Apollo 4/1213	4	1213 мм
221-029	комплект Apollo 4/1518	4	1518 мм
221-031	комплект Apollo 4/1822	4	1822 мм
Состав комплекта		комплект для 2 полотен	комплект для 4 полотен
	направляющая стальная, белая с верхней пяткой для поворотных петель	1 шт.	1 шт.
132-015	верхняя поворотная петля	1 шт.	2 шт.
224-001	верхний проводник	1 шт.	2 шт.
132-016	нижняя пятка для поворотной петли	1 шт.	2 шт.
132-017	нижняя поворотная петля	1 шт.	2 шт.
134-102	шарнирная петля	3 шт.	6 шт.
229-014	одиночный амортизатор	1 шт.	-
229-015	двойной амортизатор	-	1 шт.
	саморезы	1 комп.	1 комп.
	инструкция по монтажу	1 экз.	1 экз.

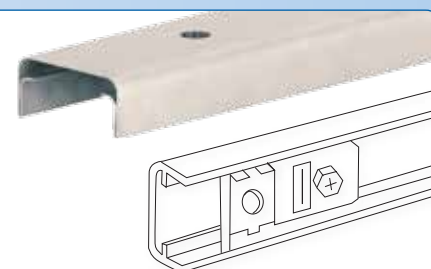

направляющая стальная, белая с верхней пяткой для поворотных петель

№ кат. 132-015



верхняя поворотная петля

№ кат. 224-001



верхний проводник

№ кат. 132-017



нижняя поворотная петля

№ кат. 132-016



нижняя пятка для поворотной петли

№ кат. 134-102

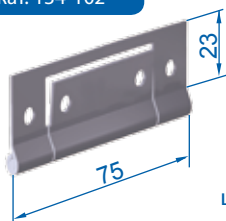

шарнирная петля

комплект для 4 створок



комплект для 2-х створок

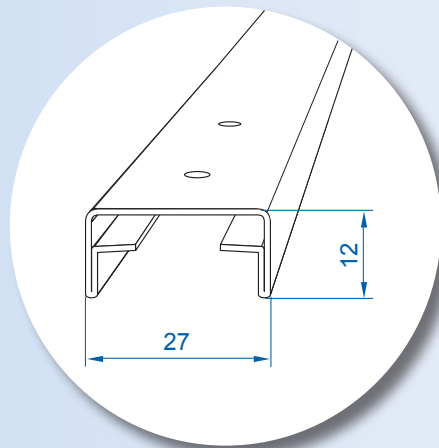

Доступные длины направляющих

№ кат.	описание	длина
223-001	стальная направляющая	603 мм
223-002	стальная направляющая	756 мм
223-003	стальная направляющая	806 мм
223-004	стальная направляющая	908 мм
223-007	стальная направляющая	1213 мм
223-009	стальная направляющая	1518 мм
223-011	стальная направляющая	1822 мм

Элементы доступные вне комплекта

№ кат.	описание
134-126	пружинная петля, серебро
134-102	шарнирная петля

№ кат. 229-015



двойной амортизатор

№ кат. 229-014



одиночный амортизатор

№ кат. 134-126

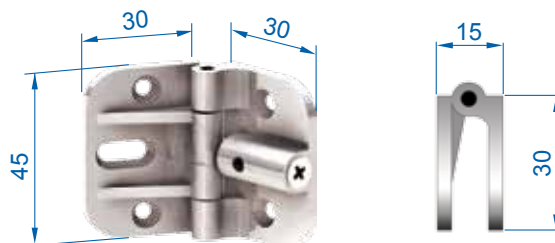

пружинная петля, серебро
монтаж только в плоскости дверного полотна



МОНТАЖНАЯ ИНСТРУКЦИЯ

2 x 14 кг



4 x 14 кг

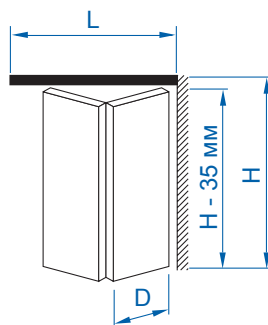

Два способа крепления петель:
на поверхности створки
(двери для шкафов),
или на торце дверного полотна
(межкомнатные двери):

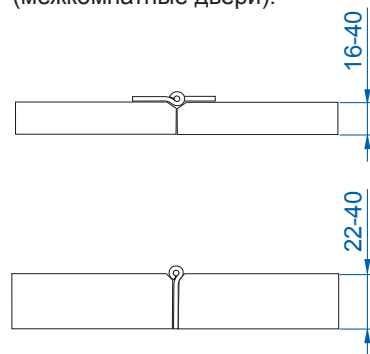

H - высота проема

L - ширина ниши [мм]

D - ширина дверной створки [мм]

① $D = \frac{L}{2} - 4 \text{ мм}$

② $D = \frac{L}{4} - 3 \text{ мм}$